



### PARAMETRES\* :

Tension : 220-240V / AC	*SPECIFICATION / ESPECIFICACIÓN / SPECIFICA / SPEZIFIKATION Power Source / Fuente de alimentación / Fonte di potere / Energiequelle
Fréquence : 50 / 60Hz	Power Frequency / Frecuencia de poder / Frecuencia di alimentazione / Stromfrequenz
Charge évaluée : Max.1000W LED	Rated Load / Carga nominal / Carico nominale / Nennlast
Lumière ambiante : <3-2000 LUX (réglable)	Ambient Light / Luz ambiental / Luce ambientale / Umgebungslicht
Délai : Min.10 sec ± 3sec Max.30min ± 2min	Time Delay / Tiempo de retardo / Ritardo / Zeitverzögerung
Angle de détection : 360 °	Detection range / Rango de detección / Campo di rilevamento / Erfassungsbereich
Distance de détection : 20m max (<24 ° C)	Detection Distance / Distancia de detección / Distanza di rilevamento / Erkennungsabstand
Température de fonctionnement : -20 ~ + 40 ° C	Operating temperature / Temperatura de trabajo / Temperatura di lavoro / Arbeitstemperatur
Humidité de fonctionnement : <93% RH	Working humidity / Humedad de trabajo / Umidità di lavoro / Arbeitsfeuchtigkeit
Consommation d'énergie : ≈ 0.5W	Energy consumption / El consumo de energía / Consumo di energia / Energieverbrauch
Hauteur d'installation : 2.2-6 m	Installation height / Altura de instalación / Altezza di installazione / Installationshöhe

Le produit adopte un bon détecteur de sensibilité et un circuit intégré. Il rassemble automatisme, commodité, sécurité, économie d'énergie et fonctions pratiques. Il utilise l'énergie infrarouge de l'homme comme source de signal de contrôle et il peut démarrer la charge immédiatement quand on entre dans le champ de détection. Il peut identifier le jour et la nuit automatiquement. Il est facile à installer et à utiliser largement.

The product adopts good sensitivity detector and integrated circuit. It gathers automatism, convenience, safety, saving-energy and practical functions. It utilizes the infrared energy from human as control-signal source and it can start the load at once when one enters detection field. It can identify day and night automatically. It is easy to install and used widely.

El producto adopta un buen detector de sensibilidad y circuito integrado. Reúne automatismo, conveniencia, seguridad, ahorro de energía y funciones prácticas. Utiliza la energía infrarroja del ser humano como fuente de señal de control y puede iniciar la carga de una vez cuando se ingresa al campo de detección. Puede identificar el día y la noche automáticamente. Es fácil de instalar y usar ampliamente.

Il prodotto adotta un sensore di buona sensibilità e un circuito integrato. Raccoglie automatismo, convenienza, sicurezza, risparmio energetico e funzioni pratiche. Utilizza l'energia a infrarossi proveniente dall'essere umano come sorgente del segnale di controllo e può avviare immediatamente il carico quando si entra nel campo di rilevamento. Può identificare automaticamente giorno e notte. È facile da installare e utilizzare ampiamente.

Das Produkt nimmt guten Empfindlichkeitsdetektor und integrierte Schaltung an. Es vereint Automatismus, Komfort, Sicherheit, Energiesparen und praktische Funktionen. Es verwendet die Infrarotenergie von Menschen als Steuersignalquelle und kann die Last sofort starten, wenn man in das Erfassungsfeld eintritt. Es kann Tag und Nacht automatisch identifizieren. Es ist einfach zu installieren und weit verbreitet.

### FONCTIONS / FUNCTIONS / FUNCIONES / FUNZIONI / FUNKTIONEN

> Peut identifier le jour et la nuit: Le consommateur peut ajuster l'état de fonctionnement dans la lumière ambiante différente. Il peut fonctionner le jour et la nuit lorsqu'il est réglé sur la position "soleil" (max). Il peut fonctionner dans la lumière ambiante inférieure à 3LUX lorsqu'il est réglé sur la position "lune" (min). En ce qui concerne le motif de réglage, veuillez vous reporter au modèle de test.

> Time-Delay est ajouté continuellement: Quand il reçoit le second signal d'induction pendant la première induction, il va redémarrer à partir du moment.

> Can identify day and night: The consumer can adjust working state in different ambient light. It can work in the daytime and at night when it is adjusted on the "sun" position (max). It can work in the ambient light less than 3LUX when it is adjusted on the "moon" position (min). As for the adjustment pattern, please refer to the testing pattern.

> Time-Delay is added continually: When it receives the second induction signals within the first induction, it will restart to time from the moment.

> Puede identificar el día y la noche: el consumidor puede ajustar el estado de trabajo en diferentes condiciones ambientales. Puede funcionar durante el día y la noche cuando se ajusta en la posición "sol" (máx). Puede funcionar con luz ambiental inferior a 3LUX cuando se ajusta en la posición "luna" (min). En cuanto al patrón de ajuste, consulte el patrón de prueba.

> Time-Delay se agrega continuamente: cuando recibe las segundas señales de inducción dentro de la primera inducción, se reiniciará al tiempo desde el momento.

> Può identificare giorno e notte: il consumatore può regolare lo stato di funzionamento in condizioni di luce ambientale diversa. Può funzionare durante il giorno e di notte quando è regolato sulla posizione "sole" (max). Può funzionare nella luce ambientale inferiore a 3LUX quando è regolata sulla posizione "luna" (min). Per quanto riguarda il modello di regolazione, si prega di fare riferimento al modello di prova.

> Il ritardo temporale viene aggiunto continuamente: quando riceve i secondi segnali di induzione entro la prima induzione, si riavvia a tempo dal momento.

> Kann Tag und Nacht identifizieren: Der Verbraucher kann den Arbeitszustand in unterschiedlichem Umgebungslicht einstellen. Es kann am Tag und in der Nacht arbeiten, wenn es auf die Position "Sonne" (max) eingestellt ist. Es kann im Umgebungslicht weniger als 3LUX arbeiten, wenn es auf die "Mond" -Position eingestellt ist (min). Was das Einstellungsmuster betrifft, beziehen Sie sich bitte auf das Testmuster.  
> Die Zeitverzögerung wird kontinuierlich hinzugefügt: Wenn die zweiten Induktions-Signale innerhalb der ersten Induktion empfangen werden, wird sie vom Moment an neu gestartet.

### CONSEILS D'INSTALLATION / INSTALLATION ADVICE / CONSEJOS DE INSTALACIÓN CONSIGLI DI INSTALLAZIONE / HINWEISE ZUR INSTALLATION

Comme le détecteur réagit aux changements de température, évitez les situations suivantes:

- Évitez de pointer le détecteur vers des objets avec des surfaces très réfléchissantes, comme des miroirs, etc.
- Évitez de monter le détecteur à proximité de sources de chaleur, telles que des bouches de chauffage, des climatiseurs, de la lumière, etc.
- Évitez de pointer le détecteur vers des objets susceptibles de bouger dans le vent, comme des rideaux, des plantes hautes, etc.

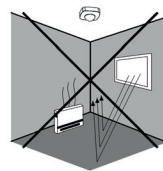
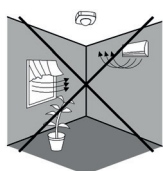
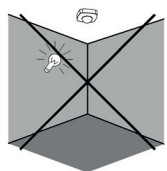

As the detector responds to changes in temperature, avoid the following situations:

- Avoid pointing the detector towards objects with highly reflective surfaces, such as mirrors, etc.
- Avoid mounting the detector near heat sources, such as heating vents, air conditioning units, light etc.
- Avoid pointing the detector towards objects that may move in the wind, such as curtains, tall plants etc.

Como el detector responde a los cambios de temperatura, evite las siguientes situaciones:

- Evite apuntar el detector hacia objetos con superficies altamente reflectantes, como espejos, etc.
- Evite montar el detector cerca de fuentes de calor, como conductos de ventilación, unidades de aire acondicionado, luz, etc.
- Evite apuntar el detector hacia objetos que puedan moverse con el viento, como cortinas, plantas altas, etc.

Poiché il rilevatore risponde alle variazioni di temperatura, evitare le seguenti situazioni:

- Evitare di puntare il rilevatore verso oggetti con superfici altamente riflettenti, come specchi, ecc.
- Evitare di montare il rilevatore vicino a fonti di calore, come bocchette di riscaldamento, unità di condizionamento dell'aria, luce, ecc.
- Evitare di puntare il rilevatore verso oggetti che possono muoversi nel vento, come tende, piante alte, ecc.

Da der Detektor auf Temperaturänderungen reagiert, sollten Sie folgende Situationen vermeiden:

- Vermeiden Sie, den Detektor auf Objekte mit stark reflektierenden Oberflächen wie Spiegel usw. zu richten.
- Vermeiden Sie die Montage des Detektors in der Nähe von Wärmequellen wie Heizungsöffnungen, Klimaanlage, Licht usw.
- Vermeiden Sie es, den Detektor auf Objekte zu richten, die sich im Wind bewegen können, z. B. Vorhänge, große Pflanzen usw.



**CONNEXION / CONNECTION / CONEXIÓN / CONNESSIONE / VERBINDUNG**



**ATTENTION /  
WARNING /  
ADVERTENCIA /  
AVVERTIMENTO /  
WARNUNG**

Advertencia. ¡Peligro de muerte por electrocución!  
- Debe ser instalado por un electricista profesional.  
- Desconecte la fuente de poder.  
- Cubrir o proteger cualquier componente vivo adyacente.  
- Asegúrese de que el dispositivo no pueda encenderse.  
- Verifique que la fuente de alimentación esté desconectada.

Attention. Danger de mort par choc électrique!  
- Doit être installé par un électricien professionnel.  
- Débrancher la source d'alimentation.  
- Couvrez ou tirez les composants sous tension adjacents.  
- Assurez-vous que l'appareil ne peut pas être allumé.  
- Vérifiez que l'alimentation électrique est déconnectée.

Avvertimento. Pericolo di morte per folgorazione!  
- Deve essere installato da un elettricista professionista.  
- Disconnettere la fonte di alimentazione.  
- Coprire o eliminare eventuali componenti live adiacenti.  
- Assicurarsi che il dispositivo non possa essere acceso.  
- Controllare che l'alimentazione sia scollegata.

Warning. Danger of death through electric shock!  
- Must be installed by professional electrician.  
- Disconnect power source.  
- Cover or shield any adjacent live components.  
- Ensure device cannot be switched on.  
- Check power supply is disconnected.

Warnung. Lebensgefahr durch Stromschlag!  
- Muss von einem professionellen Elektriker installiert werden.  
- Trennen Sie die Stromquelle.  
- Bedecken oder scheuen Sie benachbarte aktive Komponenten.  
- Stellen Sie sicher, dass das Gerät nicht eingeschaltet werden kann.  
- Überprüfen Sie, ob die Stromversorgung unterbrochen ist.

Retirez le couvercle directement.

- Connectez l'alimentation et la charge dans la colonne de connexion du capteur conformément au schéma de connexion.
- Fixez le capteur sur la position sélectionnée avec la vis gonflée comme indiqué sur la droite.
- Installez le couvercle et ensuite vous pouvez le tester.

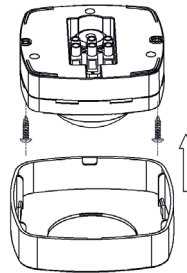

Unload the cover directly.

Connect the power and the load into the connection-wire column of the sensor according to connection-wire diagram.  
Fix the sensor on the selected position with the inflated screw as the figure on the right.  
Install back the cover and then you can test it.

Retire la cubierta directamente.

Conecte la potencia y la carga en la columna del cable de conexión del sensor de acuerdo con el diagrama del cable de conexión.  
Fije el sensor en la posición seleccionada con el tornillo inflado como se muestra en la figura de la derecha.  
Instala la tapa de nuevo y luego puedes probarla.

Rimuovere la copertura direttamente.

Collegare la potenza e il carico nella colonna del cavo di collegamento del sensore in base allo schema del cavo di collegamento.  
Fissare il sensore sulla posizione selezionata con la vite gonfiata come la figura a destra.  
Rimetti il coperchio e poi puoi testarlo.

Entfernen Sie die Abdeckung direkt.

Schließen Sie die Leistung und die Last gemäß Anschlussdrahtdiagramm an die Anschlussdrahtsäule des Sensors an.  
Befestigen Sie den Sensor an der gewählten Position mit der aufgeblasenen Schraube wie in der Abbildung rechts.  
Setzen Sie die Abdeckung wieder auf und dann können Sie es testen.

**CÂBLAGE / WIRING / ALAMBRADO  
CABLAGGIO / VERDRÄHTUNG**

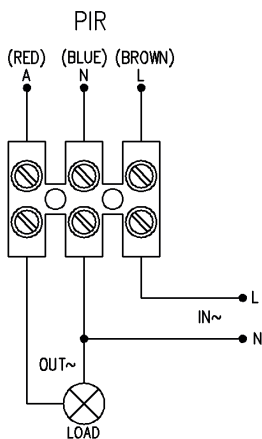

**INFORMATIONS DE CAPTEUR / SENSOR INFORMATION  
INFORMACIÓN DEL SENSOR / INFORMAZIONI SENSOR SENSORINFORMATION**

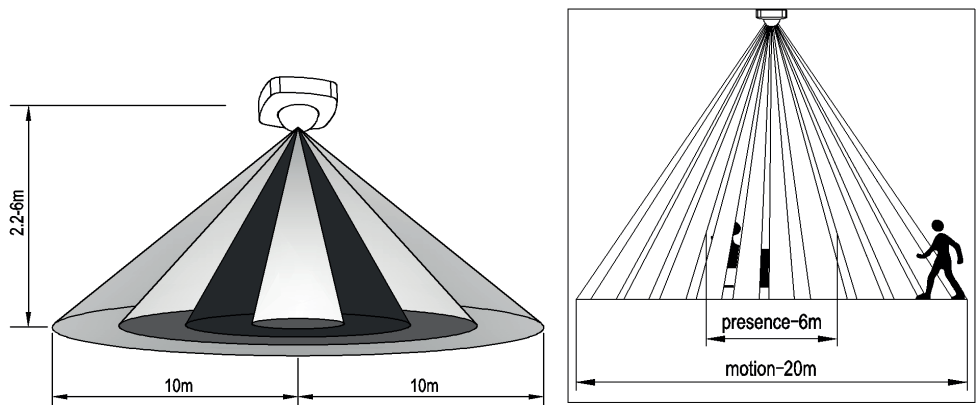

TEST / PRUEBA / PRÜFUNG :

- Tournez le bouton TIME dans le sens anti-horaire sur le minimum (10s). Tournez le bouton LUX dans le sens des aiguilles d'une montre sur le maximum (soleil).
- Allumer le courant, le capteur et sa lampe connectée n'auront aucun signal au début. Après le préchauffage 30sec, le capteur peut commencer à travailler. Si le capteur reçoit le signal d'induction, la lampe s'allume. Alors qu'il n'y a plus de signal d'induction, la charge devrait s'arrêter de fonctionner dans les 10sec ± 3sec et la lampe s'éteindra.
- Tourner le bouton LUX dans le sens antihoraire au minimum (3). Si la lumière ambiante est supérieure à 3LUX, le capteur ne fonctionnera pas et la lampe s'arrêtera de fonctionner. Si la lumière ambiante est inférieure à 3LUX (obscurité), le capteur fonctionnera. En l'absence de condition de signal d'induction, le capteur doit cesser de fonctionner dans les 10s ± 3sec.

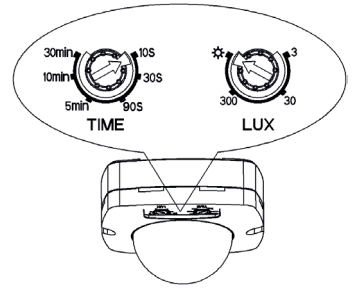

- Turn the TIME knob anti-clockwise on the minimum (10s). Turn the LUX knob clockwise on the maximum (sun).
- Switch on the power; the sensor and its connected lamp will have no signal at the beginning. After Warm-up 30sec, the sensor can start work. If the sensor receives the induction signal, the lamp will turn on. While there is no another induction signal any more, the load should stop working within 10sec±3sec and the lamp would turn off.
- Turn LUX knob anti-clockwise on the minimum (3). If the ambient light is more than 3LUX, the sensor would not work and the lamp stop working too. If the ambient light is less than 3LUX (darkness), the sensor would work. Under no induction signal condition, the sensor should stop working within 10sec±3sec.

- Gire la perilla TIME hacia la izquierda en el mínimo (10s). Gire la perilla LUX en el sentido de las agujas del reloj en el máximo (sol).
- Encienda la energía; el sensor y su lámpara conectada no tendrán señal al principio. Después de calentar 30 segundos, el sensor puede comenzar a funcionar. Si el sensor recibe la señal de inducción, la lámpara se encenderá. Si bien ya no hay otra señal de inducción, la carga debería dejar de funcionar dentro de 10 segundos ± 3 segundos y la lámpara se apagará.
- Gire el mando LUX en sentido antihorario en el mínimo (3). Si la luz ambiente es más de 3LUX, el sensor no funcionaría y la lámpara también dejaría de funcionar. Si la luz ambiental es menor que 3LUX (oscuridad), el sensor funcionaría. Bajo ninguna condición de señal de inducción, el sensor debería dejar de funcionar dentro de 10 segundos ± 3 segundos.

- Ruotare la manopola TIME in senso antiorario sul minimo (10 secondi). Ruotare la manopola LUX in senso orario sul massimo (sole).
- Accendere la corrente; il sensore e la sua lampada collegata non avranno alcun segnale all'inizio. Dopo 30 secondi di riscaldamento, il sensore può iniziare a funzionare. Se il sensore riceve il segnale di induzione, la lampada si accende. Mentre non c'è più un altro segnale di induzione, il carico dovrebbe smettere di funzionare entro 10 secondi ± 3 secondi e la lampada si spegnerà.
- Ruotare la manopola LUX in senso antiorario sul minimo (3). Se la luce ambientale è superiore a 3LUX, il sensore non funzionerà e la lampada smetterà di funzionare. Se la luce ambientale è inferiore a 3LUX (oscurità), il sensore funzionerà. In assenza di condizioni di segnale di induzione, il sensore dovrebbe smettere di funzionare entro 10 secondi ± 3 secondi.

- Drehen Sie den TIME-Knopf gegen den Uhrzeigersinn auf Minimum (10s). Drehen Sie den LUX-Knopf im Uhrzeigersinn auf das Maximum (Sonne).
- Schalten Sie die Stromversorgung ein; Der Sensor und seine angeschlossene Lampe haben am Anfang kein Signal. Nach dem Aufwärmen 30 Sekunden kann der Sensor mit der Arbeit beginnen. Wenn der Sensor das Induktionssignal empfangt, schaltet sich die Lampe ein. Solange kein weiteres Induktionssignal mehr vorhanden ist, sollte die Last innerhalb von 10 Sekunden ± 3 Sekunden aufhören zu funktionieren und die Lampe würde sich ausschalten.
- Drehen Sie den LUX-Knopf gegen den Uhrzeigersinn auf das Minimum (3). Wenn das Umgebungslicht mehr als 3LUX beträgt, funktioniert der Sensor nicht und die Lampe funktioniert nicht mehr. Wenn das Umgebungslicht weniger als 3 LUX (Dunkelheit) beträgt, würde der Sensor funktionieren. Wenn kein Induktionssignal vorliegt, sollte der Sensor innerhalb von 10 Sekunden ± 3 Sekunden nicht mehr arbeiten.

**Note: lors des tests en plein jour, veuillez tourner le bouton LUX en position (SUN), sinon le capteur pourrait ne pas fonctionner ! Si la lampe est supérieure à 60 W, la distance entre la lampe et le capteur doit être au moins de 60 cm.**

**Note: when testing in daylight, please turn LUX knob to (SUN) position, otherwise the sensor lamp could not work! If the lamp is more than 60W, the distance between lamp and sensor should be 60cm at least.**

**Nota: cuando realice la prueba durante el día, gire la perilla LUX a la posición (SUN); de lo contrario, la lámpara del sensor podría no funcionar. Si la lámpara es más de 60W, la distancia entre la lámpara y el sensor debe ser de 60cm como mínimo.**

**Nota: durante il test alla luce del giorno, ruotare la manopola LUX su (SUN), altrimenti la lampada del sensore potrebbe non funzionare! Se la lampada è superiore a 60 W, la distanza tra lampada e sensore deve essere almeno di 60 cm.**

**Hinweis: Wenn Sie bei Tageslicht testen, stellen Sie bitte den LUX-Knopf auf (SUN), sonst könnte die Sensorlampe nicht funktionieren! Wenn die Lampe mehr als 60 W beträgt, sollte der Abstand zwischen Lampe und Sensor mindestens 60 cm betragen.**

QUELQUES PROBLEMES ET SOLUTIONS / SOME PROBLEM AND SOLVED WAY / ALGUN PROBLEMA Y FORMA SOLUCIONADA / ALCUNI PROBLEMI E MODI RISOLTI / EIN PROBLEM UND LÖSUNGSWEG

The load does not work:

- a. Veuillez vérifier si la connexion de la source d'alimentation et de la charge est correcte.
- b. S'il vous plaît vérifier si la charge est bonne.
- c. Veuillez vérifier si les réglages de la lampe de travail correspondent à la lumière ambiante.

The load does not work:

- a. Please check if the connection of power source and load is correct.
- b. Please check if the load is good.
- c. Please check if the settings of working light correspond to ambient light.

The sensitivity is poor:

- a. Veuillez vérifier s'il y a un obstacle devant le détecteur pour l'affecter à la réception des signaux.
- b. Veuillez vérifier si la température ambiante est trop élevée.
- c. Veuillez vérifier si la source du signal d'induction est dans le champ de détection.
- d. Veuillez vérifier si la hauteur d'installation correspond à la hauteur requise dans l'instruction.
- e. Veuillez vérifier si l'orientation de déplacement est correcte.

The sensitivity is poor:

- a. Please check if there is any hindrance in front of the detector to affect it to receive the signals.
- b. Please check if the ambient temperature is too high.
- c. Please check if the induction signal source is in the detection field.
- d. Please check if the installation height corresponds to the height required in the instruction.
- e. Please check if the moving orientation is correct.

The sensor can not shut off the load automatically:

- a. Veuillez vérifier s'il y a un signal continu dans le champ de détection.
- b. Veuillez vérifier si le délai est réglé sur la position maximale
- c. Veuillez vérifier si la puissance correspond à l'instruction.

The sensor can not shut off the load automatically:

- a. Please check if there is continual signal in the detection field.
- b. Please check if the time delay is set to the maximum position.
- c. Please check if the power corresponds to the instruction.

El cargo no funciona:

- a. Verifique si la conexión de la fuente de alimentación y la carga es correcta.
- b. Por favor, compruebe si la carga es buena.
- c. Verifique si la configuración de la lámpara de trabajo coincide con la luz ambiental.

L'addebito non funziona:

- a. Si prega di verificare se la connessione della fonte di alimentazione e il carico è corretto.
- b. Si prega di verificare se la carica è buona.
- c. Si prega di verificare se le impostazioni della lampada da lavoro corrispondono alla luce ambientale.

Die Gebühr funktioniert nicht:

- a. Bitte prüfen Sie, ob die Verbindung der Stromquelle und der Last korrekt ist.
- b. Bitte überprüfen Sie, ob die Gebühr gut ist.
- c. Bitte überprüfen Sie, ob die Einstellungen der Arbeitslampe mit dem Umgebungslicht übereinstimmen.

La sensibilidad es pobre:

- a. Compruebe si hay un obstáculo delante del detector para asignarlo a recibir señales.
- b. Por favor, compruebe si la temperatura ambiente es demasiado alta.
- c. Verifique si la fuente de la señal de inducción está en el campo de detección.
- d. Verifique si la altura de instalación corresponde a la altura requerida en las instrucciones.
- e. Por favor, compruebe si la orientación del movimiento es correcta.

La sensibilità è scarsa:

- a. Si prega di verificare se c'è un ostacolo davanti al rilevatore per assegnarlo a ricevere segnali.
- b. Si prega di verificare se la temperatura ambiente è troppo alta.
- c. Si prega di verificare se la fonte del segnale di induzione si trova nel campo di rilevamento.
- d. Si prega di verificare se l'altezza di installazione corrisponde all'altezza richiesta nell'istruzione.
- e. Si prega di verificare se l'orientamento del movimento è corretto.

Die Empfindlichkeit ist schlecht:

- a. Bitte prüfen Sie, ob im Erfassungsfeld ein Hindernis befindet, um ihm Signale zu geben.
- b. Bitte prüfen Sie, ob die Umgebungstemperatur zu hoch ist.
- c. Bitte prüfen Sie, ob sich die Quelle des Induktionssignals im Erfassungsfeld befindet.
- d. Bitte prüfen Sie, ob die Installationshöhe der in der Anleitung geforderten Höhe entspricht.
- e. Bitte überprüfen Sie, ob die Ausrichtung der Bewegung korrekt ist.

El sensor no puede detener la carga automáticamente:

- a. Verifique si hay una señal continua en el campo de detección.
- b. Por favor, compruebe si el retraso se establece en la posición máxima.
- c. Por favor, compruebe si la potencia corresponde a la instrucción.

Il sensore non può interrompere automaticamente la ricarica:

- a. Si prega di verificare se c'è un segnale continuo nel campo di rilevamento.
- b. Si prega di verificare se il ritardo è impostato sulla posizione massima.
- c. Si prega di verificare se la potenza corrisponde alle istruzioni.

Der Sensor kann den Ladevorgang nicht automatisch beenden:

- a. Bitte prüfen Sie, ob im Erfassungsfeld ein kontinuierliches Signal vorliegt.
- b. Bitte prüfen Sie, ob die Verzögerung auf die maximale Position eingestellt ist.
- c. Bitte prüfen Sie, ob die Leistung der Anweisung entspricht.

