

NOTICE DE SECURITE

- Conservez cette notice tant que vous utilisez l'appareil.
- Le montage et l'entretien sont réservés à des personnes qualifiées pouvant intervenir sur des produits devant être reliés manuellement à du courant 230V
- Avant toute action de montage, coupez l'alimentation électrique
- Reliez en premier le câble de la mise à la terre
- La source lumineuse de ce luminaire n'est pas remplaçable ; lorsque la source lumineuse atteint sa fin de vie, le luminaire doit être remplacé
- En fin de vie, ne pas jeter les luminaires LED. Suivez les instructions sur www.recylum.fr

AVVISO DI SICUREZZA

- Conservare questo manuale finché si utilizza il dispositivo.
- L'installazione e la manutenzione sono riservate a persone qualificate che possono lavorare su prodotti che devono essere collegati manualmente alla corrente a 230V.
- Prima di qualsiasi azione di montaggio, spegnere l'alimentazione
- Collegare prima il cavo dalla messa a terra
- La fonte di luce di questo apparecchio non è sostituibile ; quando la fonte di luce raggiunge la sua fine della vita, l'intero apparecchio deve essere sostituito.
- Alla fine della vita, non smaltire gli apparecchi a LED. Segui le istruzioni su www.recylum.fr

SAFETY NOTE

- Keep this note as long as you use the device.
- The assembly and the maintenance must be done by qualified people who can intervene on products that must be manually connect to 230V current
- Before any assembly, cut the power supply
- First of all connect the ground wire.
- The light source of this lamp is not replaceable ; when the light source reaches its end of life, the entire lamp must be replaced.
- Do not throw LED lamps on their end of life. Follow the instructions on www.recylum.fr

INSTRUCCIONES DE SEGURIDAD

- Conserve esta reseña mientras utiliza el aparato.
- El montaje y el mantenimiento son reservados a personas cualificadas que puedan intervenir sobre productos que requieren conexión manual a la corriente 230V
- Antes de empezar el montaje, corte la corriente eléctrica
- Conectar primero el cable de tierra
- La fuente de luz de esta lámpara no es reemplazable ; cuando la fuente de luz llega al final de su vida, toda la lámpara debe ser sustituida.
- No tire la luminaria LED al final de su vida útil. Siga las instrucciones en www.recylum.fr

SICHERHEITSHINWEIS

- Bewahren Sie dieses Handbuch so lange auf, wie Sie das Gerät verwenden.
- Installation und Wartung sind qualifizierten Personen vorbehalten, die an Produkten arbeiten können, die manuell an 230 V Strom angeschlossen werden müssen.
- Schalten Sie vor jeder Montage die Stromversorgung aus
- Schließen Sie das Kabel zuerst an die Erdung an
- Die Lichtquelle dieser Leuchte ist nicht austauschbar ; wenn die Lichtquelle das Ende ihrer Lebensdauer erreicht, muss die gesamte Leuchte ausgetauscht werden.
- Entsorgen Sie am Ende des Lebenszyklus keine LED-Leuchten. Folgen Sie den Anweisungen auf www.recylum.fr



Schéma de connexion

1. Branchez le marron et le bleu avec la puissance.
2. Connectez le rouge et le bleu avec la charge.

Diagrama de conexión

1. Conecte el marrón y el azul con la potencia.
2. Conecte el rojo y el azul con la carga.

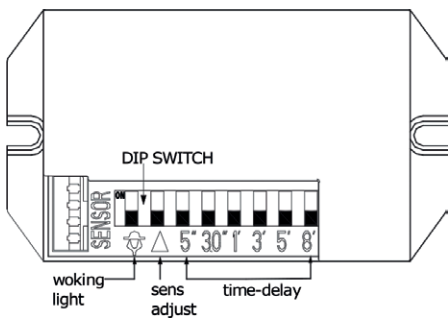
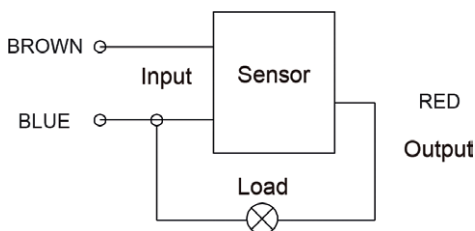
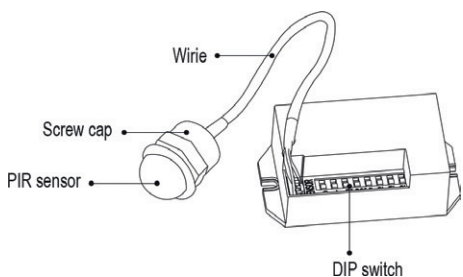
Anschlussplan

1. Verbinden Sie Braun und Blau mit Strom.
2. Verbinden Sie die rote und blaue mit der Last.

Connection-wire diagram

1. Connect brown and blue with power.
2. Connect red and blue with load.

Schema di collegamento

1. Connetti il marrone e il blu con il potere.
2. Collegare il rosso e il blu con il carico.

Fonctions

1. Le commutateur DIP 8 bits :

- Vous pouvez sélectionner la lumière de travail pour travailler uniquement à la lumière au-dessous de 10 Lux ou avec n'importe quelle lumière.
- Sensibilité réglable.
- Choisissez le temps de travail de la charge : 5s, 30s, 1Min, 3Min, 5Min, 8Min.

2. Le temps que la charge de travail peut retarder automatiquement :

- Il recalcule le temps après la dernière détection.

3. Connecter le détecteur infrarouge et la sensibilisation de la résistance.

Function

1. Adopts 8-bit DIP switch :

- You can select working light to work only in the light below 10lux or in any light.
- Adjustable sensitivity.
- Choose working time-delay of the load: 5s, 30s, 1Min, 3Min, 5Min, 8Min.

2. The time that the load work can delay automatically :

- It re-computes time after the last sensing;

3. Out connect infrared detector and sensitization resistor.

Function

1. El interruptor DIP de 8 bits :

- Puede seleccionar la luz de trabajo para que funcione solo con luz inferior a 10 lux o bajo cualquier luz.
- Sensibilidad ajustable.
- Elija el tiempo de trabajo de la carga: 5s, 30s, 1Min, 3Min, 5Min, 8Min.

2. El tiempo que la carga de trabajo puede demorarse automáticamente :

- Se vuelve a calcular el tiempo después de la última detección.

3. Conecte el detector de infrarrojos y la sensibilización a la resistencia.

Funzione

1. Il commutatore DIP a 8 bit :

- È possibile selezionare la luce di lavoro per lavorare solo in luce al di sotto di 10 Lux o in qualsiasi luce.
- Sensibilità regolabile.
- Scegli il tempo di lavoro del carico: 5s, 30s, 1Min, 3Min, 5Min, 8Min.

2. Il tempo in cui il carico di lavoro può ritardare automaticamente :

- Ricalcola il tempo dopo l'ultima rilevazione.

3. Collegare il rivelatore a infrarossi e la sensibilizzazione alla resistenza.

Funktion

1. Der 8-Bit DIP-Schalter :

- Sie können das Arbeitslicht so auswählen, dass es nur in Licht unter 10 Lux oder in jedem Licht funktioniert.
- Einstellbare Empfindlichkeit.
- Wählen Sie die Arbeitszeit der Ladung: 5s, 30s, 1Min, 3Min, 5Min, 8Min.

2. Die Zeit, die der Workload automatisch verzögern kann :

- Es berechnet die Zeit nach der letzten Erkennung neu.

3. Schließen Sie den Infrarotdetektor und die Widerstandssensibilisierung an.

Réglage du commutateur Dip

1. Lumière de travail sélectionnant :

- Lorsque aucune glissière n'est activée, elle peut fonctionner avec n'importe quel degré de luminosité.
- Lorsque le curseur est sur ON, il ne peut fonctionner que la nuit (<10LUX).

2. Sensibilité sélectionnant :

- Lorsque aucune glissière n'est activée, haute sensibilité.
- Lorsque le curseur est sur ON, sensibilité faible.

3. Temporisation (5", 30", 1', 3', 5', 8') :

- Lorsque vous sélectionnez un certain délai, glisser uniquement sur la position ON.

Configuración del interruptor de inmersión

1. Luz de trabajo seleccionando :

- Cuando no hay deslizamiento en ON, puede funcionar en cualquier grado ligero.
- Cuando se desliza a ON, solo puede funcionar por la noche (<10LUX).

2. Sensibilidad seleccionando :

- Cuando no hay diapositiva en ON, alta sensibilidad.
- Cuando deslice a ON, sensibilidad baja.

3. Tiempo de retraso (5", 30", 1', 3', 5', 8') :

- Cuando selecciona un cierto retraso, solo lo desliza a la posición ON.

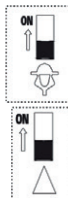

Dip switch setting

1. Working light electing :

- When no slide to ON, it can work in any light degree.
- When slide to ON, it can only work at night (<10LUX).

2. Sensitivity selecting :

- When no slide to ON, High sensitivity.
- When slide to ON, Low sensitivity.

3. Time-delay (5", 30", 1', 3', 5', 8') :

- When select a certain time-delay, you only slide it to ON position.

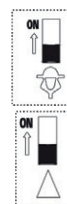
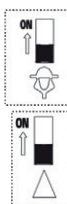

Dip switch setting

1. Luce di lavoro selezionando :

- Quando nessuno scivolo su ON, può lavorare in qualsiasi grado di luce.
- Quando si sposta su ON, può funzionare solo di notte (<10 LUX).

2. Sensibilità selezionando :

- Quando nessuna diapositiva è su ON, Alta sensibilità.
- Quando si sposta su ON, sensibilità bassa.

3. Ritardo (5", 30", 1', 3', 5', 8') :

- Quando selezioni un certo ritardo, lo fai scorrere solo in posizione ON.

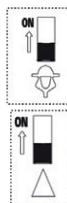

Dip-Schaltereinstellung

1. Arbeitslicht auswählen :

- Wenn kein Dia auf ON steht, kann es in jedem Lichtgrad arbeiten.
- Wenn das Gerät auf ON gestellt wird, kann es nur nachts arbeiten (<10LUX).

2. Empfindlichkeit auswählen :

- Wenn kein Dia auf ON, hohe Empfindlichkeit.
- Wenn auf ON schieben, niedrige Empfindlichkeit.

3. Verzögerung (5", 30", 1', 3', 5', 8') :

Wenn Sie eine bestimmte Verzögerung auswählen, schieben Sie sie nur in die Position ON.

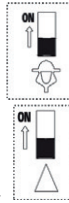

ATTENTION

Lorsque vous utilisez ce produit, veuillez ajuster la sensibilité à une position appropriée dont vous avez besoin, s'il vous plaît ne pas ajuster la sensibilité au maximum pour éviter que le produit ne s'allume à cause des mauvais mouvements. Si la sensibilité est trop élevée, il peut facilement détecter le mouvement des feuilles soufflées par le vent, de petits animaux, etc...

Lorsque le produit ne fonctionne pas normalement, essayez d'abaisser la sensibilité de manière appropriée, puis testez-le.

ATTENTION

When using this product, please adjust the sensitivity to a suitable position you need, please do not adjust the sensitivity to the maximum, to avoid the product does not come on because of bad movement. If the sensitivity is too high, it can easily detect the movement of the leaves blown by the wind, small animals, etc...

When the product is not working normally, try to lower the sensitivity appropriately, then test it.

ATENCIÓN

Quando utilizo este producto, ajuste la sensibilidad a la posición adecuada que necesita, por favor no ajuste la sensibilidad al máximo, para evitar que el producto no se encienda debido a un mal movimiento.

Si la sensibilidad es demasiado alta, puede detectar fácilmente el movimiento de las hojas sopladas por el viento, los animales pequeños, etc.

Quando el producto no está funcionando normalmente, intente reducir la sensibilidad de manera apropiada y luego pruébela.

ATTENZIONE

Quando si utilizza questo prodotto, si prega di regolare la sensibilità in una posizione adatta che è necessario, si prega di non regolare la sensibilità al massimo, per evitare che il prodotto non si accende a causa di cattivi movimenti. Se la sensibilità è troppo alta, può facilmente rilevare il movimento delle foglie soffiate dal vento, piccoli animali, ecc ...

Quando il prodotto non funziona normalmente, provare ad abbassare la sensibilità in modo appropriato, quindi testarlo.

VORSICHT

Wenn Sie dieses Produkt verwenden, stellen Sie bitte die Empfindlichkeit auf eine geeignete Position ein. Bitte stellen Sie die Empfindlichkeit nicht auf das Maximum ein, um zu vermeiden, dass das Produkt wegen schlechter Bewegung nicht anspringt. Wenn die Empfindlichkeit zu hoch ist, kann es leicht die Bewegung der vom Wind geblasenen Blätter, kleiner Tiere usw. erkennen ...

Wenn das Produkt nicht ordnungsgemäß funktioniert, versuchen Sie, die Empfindlichkeit entsprechend zu verringern, und testen Sie es anschließend.

<p>Lorsque vous réglez le commutateur LUX DIP sur 10 LUX. When adjust the LUX DIP switch to 10 LUX. Cuando ajuste el interruptor DIP LUX a 10 LUX. Quando si regola il DIP switch LUX su 10 LUX. Stellen Sie den LUX-DIP-Schalter auf 10 LUX.</p> <p>L'éclairage de la lumière ambiante est similaire à 2000 LUX. Ambient light illumination is similar to 2000 LUX. La iluminación ambiental es similar a 2000 LUX. L'illuminazione della luce ambientale è simile a 2000 LUX. Umgebungslichtbeleuchtung ähnelt 2000 LUX.</p> <p>La lumière sera éteinte même qu'il y ait des mouvements The light will be off even that there are movements La luz estará apagada que hay movimientos La luce sarà spenta anche che ci sono movimenti Das Licht wird ausgeschaltet sein dass es Bewegungen gibt</p>	<p>Lorsque vous réglez le commutateur LUX DIP sur 2000 LUX. When adjust the LUX DIP switch to 2000 LUX. Cuando ajuste el interruptor DIP LUX a 2000 LUX. Quando si regola il DIP switch LUX su 2000 LUX. Stellen Sie den LUX-DIP-Schalter auf 2000 LUX.</p> <p>L'éclairage de la lumière ambiante est similaire à 10 LUX. Ambient light illumination is similar to 10 LUX. La iluminación ambiental es similar a 10 LUX. L'illuminazione della luce ambientale è simile a 10 LUX. Umgebungslichtbeleuchtung ähnelt 10 LUX.</p> <p>La lumière sera allumée The light will be on La luz estará encendida La luce sarà accesa Das Licht wird angehen</p>	<p>Lorsque vous réglez le commutateur LUX DIP sur 2000 LUX. When adjust the LUX DIP switch to 2000 LUX. Cuando ajuste el interruptor DIP LUX a 2000 LUX. Quando si regola il DIP switch LUX su 2000 LUX. Stellen Sie den LUX-DIP-Schalter auf 2000 LUX.</p> <p>L'éclairage de la lumière ambiante est similaire à 2000 LUX. Ambient light illumination is similar to 2000 LUX. La iluminación ambiental es similar a 2000 LUX. L'illuminazione della luce ambientale è simile a 2000 LUX. Umgebungslichtbeleuchtung ähnelt 2000 LUX.</p> <p>La lumière sera allumée The light will be on La luz estará encendida La luce sarà accesa Das Licht wird angehen</p>	<p>Lorsque vous réglez le commutateur LUX DIP sur 2000 LUX. When adjust the LUX DIP switch to 2000 LUX. Cuando ajuste el interruptor DIP LUX a 2000 LUX. Quando si regula il DIP switch LUX su 2000 LUX. Stellen Sie den LUX-DIP-Schalter auf 2000 LUX.</p> <p>L'éclairage de la lumière ambiante est similaire à 10 LUX. Ambient light illumination is similar to 10 LUX. La iluminación ambiental es similar a 10 LUX. L'illuminazione della luce ambientale è simile a 10 LUX. Umgebungslichtbeleuchtung ähnelt 10 LUX.</p> <p>La lumière sera allumée The light will be on La luz estará encendida La luce sarà accesa Das Licht wird angehen</p>
---	---	---	---

<p>Dans le cadre du temps. Within the time setting. Dentro de la configuración de tiempo. All'interno dell'impostazione del tempo Innerhalb der Zeiteinstellung</p> <p>La lumière sera allumée une fois sur la plage de détection. The light will be on once on the detection range. La luz se encenderá una vez en el rango de detección. La luce si accenderà una volta sul campo di rilevamento. Das Licht wird einmal im Erfassungsbereich eingeschaltet sein</p>	<p>Dans le cadre du temps. Within the time setting. Dentro de la configuración de tiempo. All'interno dell'impostazione del tempo Innerhalb der Zeiteinstellung</p> <p>La lumière sera toujours allumée et le temps de détection se prolonge lorsqu'une personne passe et revient. The light will always be on and the detection time will be prolonged when a person comes and goes. La luz siempre estará encendida y el tiempo de detección se prolongará cuando una persona entre y salga. La luce sarà sempre accesa e il tempo di rilevamento sarà prolungato quando una persona va e viene. Das Licht ist immer an und die Erkennungszeit wird verlängert, wenn eine Person kommt und geht.</p>	<p>Dans le cadre du temps. Within the time setting. Dentro de la configuración de tiempo. All'interno dell'impostazione del tempo Innerhalb der Zeiteinstellung</p> <p>La lumière reste allumée même sans aucun mouvement. The light stays on even without any movement. La luz permanece encendida incluso sin ningún movimiento. La luce rimane accesa anche senza alcun movimento Das Licht bleibt auch ohne Bewegung eingeschaltet.</p>	<p>Une fois le temps passé. Once the time setting past Una volta trascorso il tempo Sobald die Zeit vergangen ist</p> <p>La lumière sera éteinte quand il n'y aura pas de mouvement. The light will be extinguished when there is no movement. La luz se apagará cuando no haya movimiento. La luce si spegne quando non c'è movimento. Das Licht wird ausgelöscht, wenn es keine Bewegung gibt.</p>
---	--	---	--

<p>Eviter l'air conditionné Avoid the air condition Evitar el aire acondicionado Evitare l'aria condizionata Vermeide die Klimaanlage</p>	<p>Ne pas l'installer sur un objet inflammable Do not install it on a flammable object No lo instale en un objeto inflamable Non installarlo su un oggetto infiammabile Installieren Sie es nicht auf einem brennbaren Gegenstand</p>	<p>Emplacement favorable Favorable location Ubicación favorable Posizione favorevole Günstige Lage</p>	<p>Ne pas l'installer à côté d'un objet agité Do not install it next to a stirred object No lo instale al lado de un objeto agitado Non installarlo accanto a un oggetto mescolato Installieren Sie es nicht neben einem gerührten Objekt</p>	<p>La base de l'installation The base of installation La base de instalación La base dell'installazione Die Basis der Installation</p>

<p>Le capteur face à la zone où les personnes se déplacent The sensor face to the area where people move La cara del sensor al área donde las personas se mueven Il sensore è rivolto verso l'area in cui le persone si muovono Die Sensorfläche zu dem Bereich, in dem sich Menschen bewegen</p>	<p>Le capteur face à la source lumineuse The sensor face to the light source La cara del sensor a la fuente de luz La faccia del sensore alla sorgente luminosa Die Sensorfläche zur Lichtquelle</p>	<p>Devant la fenêtre In front of window En el frente de la ventana Nella parte anteriore della finestra Vor dem Fenster</p>

1. La charge ne fonctionne pas :

- a: S'il vous plaît vérifier si le câblage de connexion est correct.
- b: S'il vous plaît vérifier si la charge est bonne.

2. La sensibilité est pauvre :

- a: Veuillez vérifier s'il y a un obstacle devant la fenêtre de détection pour recevoir le signal.
- b: S'il vous plaît vérifier si la température ambiante n'est pas trop élevée.
- c: S'il vous plaît vérifier si la source de signal d'induction est dans le champs de détection.
- d: S'il vous plaît vérifier si la hauteur d'installation correspond à la hauteur indiquée dans la notice.
- e: Veuillez vérifier si l'orientation de déplacement est correcte.

3. Le capteur ne peut pas éteindre la charge automatiquement :

- a: Veuillez vérifier s'il y a un signal continu dans le champ de détection.
- b: S'il vous plaît vérifier si le réglage de l'heure est le plus long.
- c: S'il vous plaît vérifier si la puissance correspond à la notice.

1. La carga no funciona :

- a: Verifique si el cableado de conexión es correcto.
- b: Compruebe si la carga es buena.

2. La sensibilidad es pobre :

- a: Compruebe si hay un obstáculo delante de la ventana de detección para recibir la señal.
- b: Compruebe si la temperatura ambiente no es demasiado alta.
- c: Compruebe si la fuente de la señal de inducción está en el campo de detección.
- d: Compruebe si la altura de instalación corresponde a la altura indicada en las instrucciones.
- e: Verifique si la orientación del movimiento es correcta.

3. El sensor no puede apagar la carga automáticamente :

- a: Compruebe si hay una señal continua en el campo de detección.
- b: Compruebe si la configuración de la hora es la más larga.
- c: Verifique si la potencia corresponde a las instrucciones.

1. Die Gebühr funktioniert nicht :

- a: Bitte überprüfen Sie, ob die Anschlussverdrahtung korrekt ist.
- b: Bitte überprüfen Sie, ob die Gebühr gut ist.

2. Die Empfindlichkeit ist schlecht :

- a: Bitte prüfen Sie, ob sich vor dem Erkennungsfenster ein Hindernis befindet, um das Signal zu empfangen.
- b: Bitte überprüfen Sie, ob die Umgebungstemperatur nicht zu hoch ist.
- c: Bitte prüfen Sie, ob sich die Induktionssignalquelle im Erfassungsfeld befindet.
- d: Bitte prüfen Sie, ob die Montagehöhe der in der Anleitung angegebenen Höhe entspricht.
- e: Bitte überprüfen Sie, ob die Bewegungsrichtung korrekt ist.

3. Der Sensor kann die Ladung nicht automatisch ausschalten :

- a: Bitte prüfen Sie, ob im Erkennungsfeld ein kontinuierliches Signal vorliegt.
- b: Bitte prüfen Sie, ob die Zeiteinstellung am längsten ist.
- c: Bitte überprüfen Sie, ob die Leistung den Anweisungen entspricht.

1. The charge does not work :

- a: Please check if the connection wiring is correct.
- b: Please check if the charge is good.

2. The sensitivity is poor :

- a: Please check if there is an obstacle in front of the detection window to receive the signal.
- b: Please check if the ambient temperature is not too high.
- c: Please check if the induction signal source is in the detection field.
- d: Please check if the installation height corresponds to the height indicated in the instructions.
- e: Please check if the movement orientation is correct.

3. The sensor can not turn off the charge automatically :

- a: Please check if there is a continuous signal in the detection field.
- b: Please check if the time setting is the longest.
- c: Please check if the power corresponds to the instructions.

1. La carica non funziona :

- a: Si prega di verificare se il cablaggio di connessione è corretto.
- b: Si prega di verificare se la carica è buona.

2. La sensibilità è scarsa :

- a: Si prega di verificare se c'è un ostacolo davanti alla finestra di rilevamento per ricevere il segnale.
- b: Si prega di verificare se la temperatura ambiente non è troppo alta.
- c: Si prega di verificare se la fonte del segnale di induzione si trova nel campo di rilevamento.
- d: Si prega di verificare se l'altezza di installazione corrisponde all'altezza indicata nelle istruzioni.
- e: Si prega di verificare se l'orientamento del movimento è corretto.

3. Il sensore non può spegnere automaticamente la carica :

- a: Si prega di verificare se c'è un segnale continuo nel campo di rilevamento.
- b: Si prega di verificare se l'impostazione dell'ora è la più lunga.
- c: Si prega di verificare se la potenza corrisponde alle istruzioni.

ATTENTION :

Distance de détection max : **6 à 8 mètres**

Max detection distance: **6 to 8 meters**

Distancia máxima de detección: **6 a 8 metros**

Distanza massima di rilevamento: **da 6 a 8 metri**

Maximaler Erkennungsabstand: **6 bis 8 Meter**

