

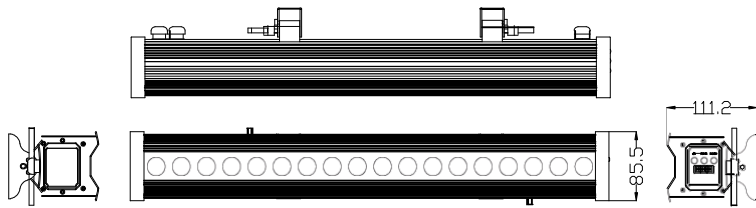

# NOTICE

REF : 8020 - 8021 WALL WASHER

## DESCRIPTION DE L'APPAREIL :



## Vue d'ensemble

1. Poignée de fixation
2. Fixations murales
3. Joint silicone
4. Panneau de commande
5. Capuchon droite
6. Capuchon gauche
7. Montants latéraux
8. Cornières
9. Verre transparent
10. LED
11. Vis

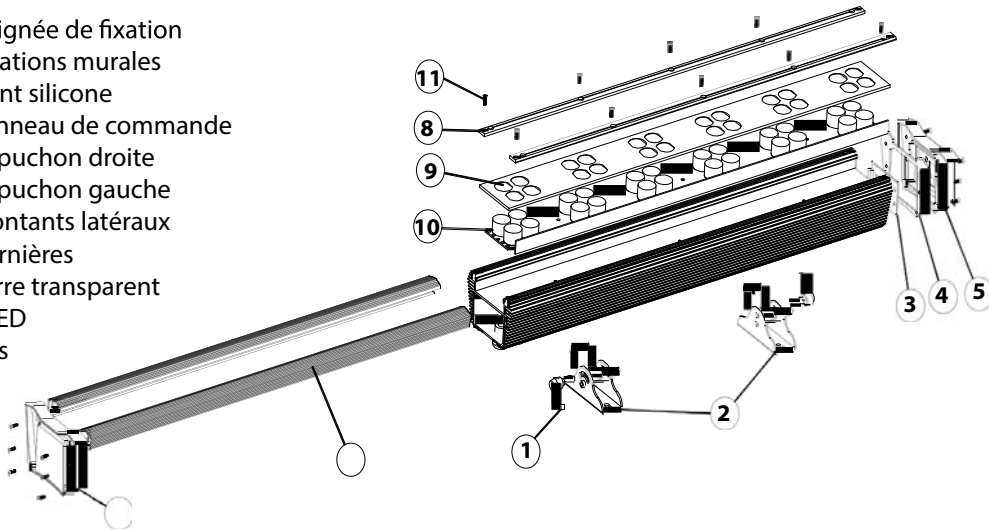

## MODE D'EMPLOI :

### INSTALLATION

Installez l'appareil dans un endroit bien ventilé. L'installation dans un endroit mal ventilé peut causer une surchauffe de l'appareil. La surchauffe de l'appareil peut provoquer des accidents. Respectez une distance minimale de 0,5 m autour et au dessus de l'appareil.



Ne pas utiliser l'appareil avec sa partie haute ouverte !

## CONNECTION DMX-512

Le mode maître/esclave permet à plusieurs wall-washer d'être synchronisés et contrôlés par un seul.

Sur l'appareil, vous trouverez deux connecteurs XLR un pour le signal entrant et un pour le signal sortant. Choisissez l'appareil qui doit contrôler les autres. Cet appareil fonctionne alors comme appareil maître et contrôle tous les autres appareils esclaves, qui doivent être connectés à l'appareil maître via un câble DMX.

Il ne peut y avoir qu'un seul appareil maître. Chaque appareil doit être réglé sur le mode DMX (ADR).

1) *L'appareil peut être également piloté par un contrôleur DMX comme indiqué dans le schéma ci-dessous*

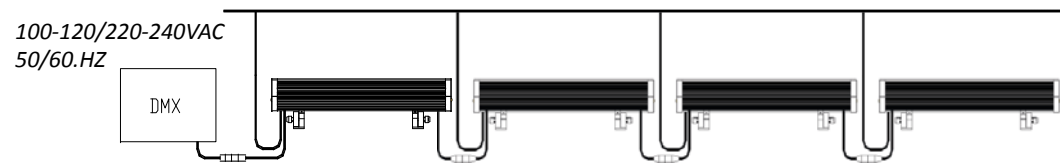

Les câbles ne doivent pas entrer en contact entre-eux sinon l'appareil ne fonctionnera pas ou pas correctement.

Utilisez uniquement un câble stéréo blindé 3-pin XLR pour relier le contrôleur, le projecteur et les machines entre elles.

2) **Construire une chaîne DMX en série :**

Connectez la sortie DMX du premier appareil de la chaîne DMX avec l'entrée DMX de l'appareil suivant . Toujours connectez une sortie avec l'entrée de l'appareil suivant jusqu'à ce que tous les appareils soient connectés.

Attention: Au dernier wall washer, le câble DMX doit être obturé avec un bouchon. Souder une résistance de 120 Ω entre Data (-) et Data (+) dans un 3-pin XLR-prise et branchez-le dans la sortie DMX du dernier appareil.

Après avoir connecté tous les appareils, choisissez une adresse DMX entre 1 et 512. Entrez la valeur DMX choisie sur le panneau de contrôle. Les wall washer possédant la même adresse DMX fonctionneront ensemble. Assurez-vous de ne pas avoir dans le circuit DMX d'autres appareils avec la même adresse si vous voulez un fonctionnement indépendant.

**DMX - sortie**  
XLR douille de montage



1 : sol  
2 : signal (-)  
3 : signal (+)

**DMX - entrée**  
XLR montage prise

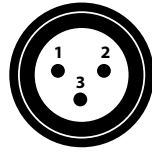

1 : sol  
2 : signal (-)  
3 : signal (+)

**Programmation DMX :**

CANAL	CONTROLE
1	Led 1, 4, 7, 10, 13, 16
2	Led 2, 5, 8, 11, 14, 17
3	Led 3, 6, 9, 12, 15, 18
4	Clignotement
5	intensité

**TABLEAU DE COMMANDE**

**Adr** = Réglage Adresse DMX (1-512)

**A-1** = Programme 1 = clignotement

**A-2** = Programme 2 = variation

Programme personnel \* :

**A-r** = Réglage des Led 1, 4, 7, 10, 13, 16

**A-G** = Réglage des Led 2, 5, 8, 11, 14, 17

**A-b** = Réglage des Led 3, 6, 9, 12, 15, 18

**A-S** = Réglage du clignotement ( 1= fixe à 255 = très rapide)

**A-D** = Réglage du niveau général

**\* Grâce à ce programme :**

- Vous programmez la lumière que vous souhaitez en ajustant le niveau des Led.

- Vous choisissez ensuite le niveau de clignotement de fixe à stroboscopique.

- Vous choisissez enfin quelle puissance d'éclairage vous souhaitez

**1** Choisissez votre programme

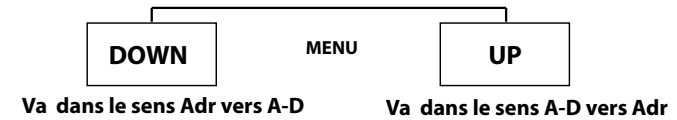

**2** Appuyer sur MENU pour sélectionner

**3** Une fois le choix du programme, ajuster la valeur.

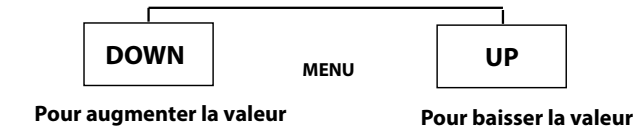

**4** Valider en appuyant sur MENU

*Un temps de latence entre la sélection (au démarrage) et l'allumage du Wallwasher est normal.*

**PANNEAU DE CONTROLE :**

Passez d'une fonction à l'autre en suivant le schéma suivant :

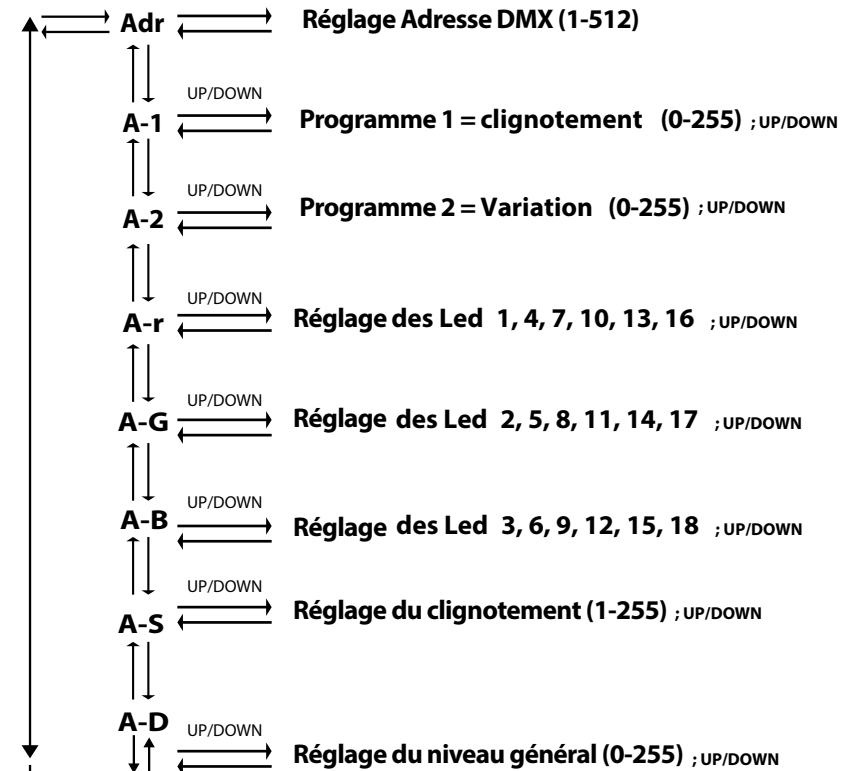

## NETTOYAGE ET ENTRETIEN :

L'opérateur doit s'assurer que la sécurité de l'appareil et de ses branchements soient inspectées par un expert une fois par an et après installation.

Les points suivants doivent être considérés lors de l'inspection:

- 1) Toutes les vis utilisées pour le montage des appareils ou des parties de l'appareil doivent être hermétiquement serrées et ne doivent pas être corrodées.
  - 2) Il ne doit pas y avoir de déformations sur les boîtiers, fixations et montage (plafond, construction portante).
  - 3) Les câbles d'alimentation électrique ne doivent avoir aucune altération ou vieillissement (par exemple porosité) ou sédiments.
- D'autres instructions en fonction de l'endroit d'installation et d'utilisation doivent être respectées par un installateur compétent.



### **DANGER DE MORT !**

Débranchez du secteur avant toute opération de maintenance

Nous recommandons un nettoyage fréquent de l'appareil. Utilisez un chiffon humide, non pelucheux. N'utilisez jamais d'alcool ou de solvants!

Les lentilles doivent être nettoyées toutes les semaines notamment si l'appareil est utilisé dans une pièce où de la fumée liquide est utilisée. Les résidus présents sur les lentilles réduisent le rendement lumineux très rapidement. Le ventilateur de refroidissement doit être nettoyé tous les mois.

L'intérieur de l'appareil doit être nettoyé au moins une fois par an avec un aspirateur ou un jet d'air.

L'appareil ne contient aucune pièce réparable hormis le fusible. Les opérations de maintenance et les réparations doivent être effectuées par un technicien autorisé.



### **ATTENTION!**

Débrancher la prise d'alimentation avant toute manipulation  
Tenir l'appareil éloigné des sources de moisissures

Pour votre sécurité, lisez attentivement le manuel avant toute utilisation

Toute personne impliquée dans l'installation, l'exploitation et l'entretien de cet appareil doit :

- Être suffisamment qualifiée
- Suivre les instructions de ce manuel
- Considérer ce manuel comme faisant partie du produit
- Conserver ce manuel pour toute la durée de vie du produit
- Passer ce mode d'emploi à un éventuel acheteur ou utilisateur du produit

